

# Guida all'uso monitor schermo piatto Dell™ E1910H

[Informazioni sul monitor](#)

[Installazione del monitor](#)

[Funzionamento del monitor](#)

[Ricerca dei guasti](#)

[Appendice](#)

---

## Note, avvisi ed avvertimenti



**NOTA:** una NOTA indica informazioni importanti che aiutano a fare un uso migliore del computer.



**AVVISO:** un AVVISO indica il potenziale di danni all'hardware o di perdita dei dati e spiega come evitare il problema.



**ATTENZIONE:** un avviso all'ATTENZIONE segnala il potenziale di danni ai beni personali, di lesioni personali o di morte.

---

Le informazioni contenute in questo documento sono soggette a modifiche senza preavviso.

© 2009 Dell Inc. Tutti i diritti riservati.

La riproduzione in qualsiasi forma senza l'autorizzazione scritta di Dell Inc. è strettamente proibita.

Marchi registrati utilizzati nella presente documentazione: *Dell* e il logo *DELL* sono marchi registrati di Dell Inc.; *Microsoft* e *Windows* sono entrambi marchi o marchi registrati di Microsoft Corporation negli Stati Uniti e/o in altri paesi. *ENERGY STAR* è un marchio registrato di U.S. Environmental Protection Agency (Agenzia di Protezione Ambientale Statunitense). In qualità di partner della ENERGY STAR, Dell Computer Corporation ha verificato che questo prodotto risponde alle linee guida ENERGY STAR sull'efficienza energetica.

Nella presente documentazione possono essere utilizzati altri marchi registrati e denominazioni commerciali per indicare l'organizzazione che vanta diritti di proprietà o i relativi prodotti. Dell Inc. declina qualsiasi rivendicazione sulla proprietà dei marchi registrati e delle denominazioni commerciali non di proprietà propria.

---

Modello E1910Hc

Marzo 2009 Rev. A00

[Torna all'indice](#)

## Informazioni sul monitor





Manuale utente Monitor a schermo piatto Dell™ E1910H

- [Contenuto della confezione](#)
- [Caratteristiche del prodotto](#)
- [Identificazione delle parti e dei controlli](#)
- [Specifiche del monitor](#)
- [Funzione Plug and Play](#)
- [Qualità monitor LCD e Pixel Policy](#)
- [Linee guida sulla manutenzione](#)

### Contenuto della confezione

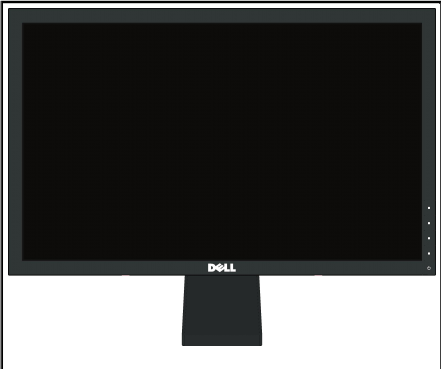
Il monitor viene spedito insieme ai componenti elencati di seguito. Controllare la presenza di tutti i componenti e in caso di assenza di alcuni di essi [Contattare Dell™](#).

 **NOTA:** Alcuni componenti potrebbero essere opzionali e non forniti con il monitor. Alcuni funzioni e servizi multimediali potrebbero non essere disponibili in alcuni paesi.

	1 Monitor
	1 Supporto
	1 Cavo di alimentazione
	1 Cavo VGA (collegato al monitor)
	1 <i>Driver e Documentazione</i> multimediali 1 <i>Guida rapida</i> 1 Informazioni sulla sicurezza

---

## Caratteristiche del prodotto

Il display a schermo piatto **Dell™ E1910H** è dotato di matrice attiva, transistor a pellicola sottile (TFT), e schermo a cristalli liquidi (LCD). Le caratteristiche del monitor comprendono:

- Dell E1910H è dotato di un'area di visualizzazione di 18,5 pollici (470,0 mm).
- Risoluzione 1366 x 768, e supporto schermo intero per risoluzioni inferiori.
- Ampio angolo di visualizzazione che permette la visualizzazione sia in piedi che seduti, che in movimento da lato a lato.
- Regolazione dell'inclinazione.
- Supporto removibile e fori di fissaggio di tipo VESA (Video Electronics Standards Association) da 100mm per soluzioni di montaggio flessibili.
- Plug and play se supportato dal sistema.
- Regolazioni On-Screen Display (OSD) per facilitare la configurazione e l'ottimizzazione dello schermo.
- Software e documentazione multimediale che comprende un file informativo (INF), un file Image color Matching (ICM), e la documentazione del prodotto.
- Funzione di risparmio energetico per la conformità con ENERGY STAR®.
- Foro fissaggio blocco di sicurezza.
- Alogeno ridotto.

---

## Identificazione delle parti e dei controlli

### Vista frontale



1.	Pulsanti funzione (Per ulteriori informazioni, vedere <a href="#">Funzionamento del monitor</a> )
2.	Tasto Accensione/Spegnimento (con indicatore LED)

---

### Vista posteriore

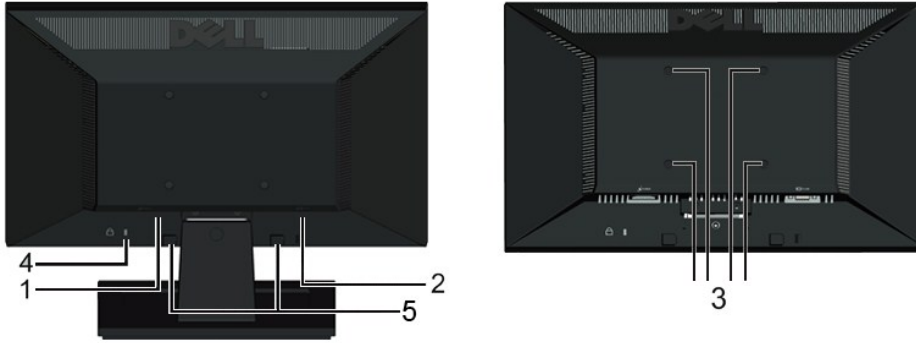

Etichetta	Descrizione	Uso
1	Etichetta numero di serie del codice a barre	Per contattate Dell e ricevere il supporto tecnico, fare riferimento a questa etichetta.
2	Etichetta con le classificazioni	Elenca le approvazioni ricevute dagli enti interessati.
3	Fori di fissaggio di tipo VESA (100mm)	Per il montaggio del monitor.
4	Foro fissaggio blocco di sicurezza	Usare il foro di fissaggio blocco di sicurezza per proteggere il monitor.
5	Staffe di montaggio barra audio Dell	Per il fissaggio della barra audio Dell opzionale.

### Vista laterale

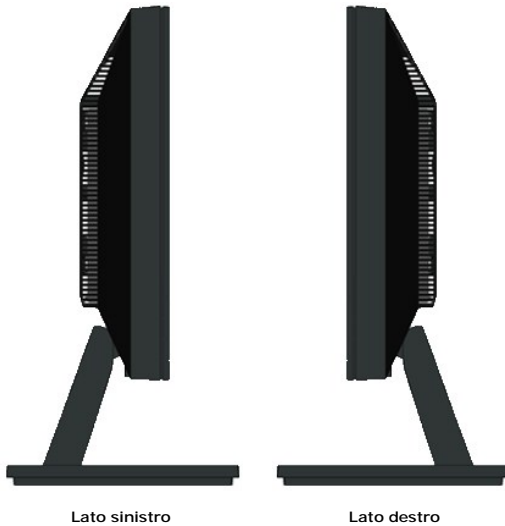

### Vista dal basso

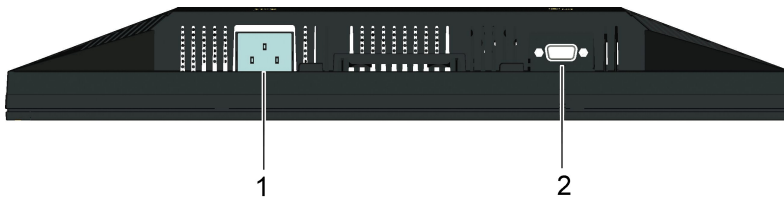

Etichetta	Descrizione	Uso
1	Connettore alimentazione CA	Per collegare il cavo di alimentazione del monitor.

## Specifiche del monitor

La sezione seguente fornisce le informazioni in merito alle varie modalità di gestione dell'energia e l'assegnazione dei pin per i vari connettori del monitor.

### Modalità gestione energia

Se si ha una scheda di visualizzazione DPM conforme VESA o il software installato nel PC, il monitor è in grado di ridurre automaticamente il consumo energetico non viene utilizzato. Questa modalità viene denominata *Modalità risparmio energia*. Se il computer rileva un segnale in entrata da tastiera, mouse, o altri dispositivi monitor riprende automaticamente il funzionamento. La tabella seguente riporta il consumo e le segnalazioni relative alla caratteristica di risparmio automatico dell'energia:

Modalità VESA	Sync orizzontale	Sync verticale	Video	Indicatore di accensione	Consumo di energia
Funzionamento normale	Attivo	Attivo	Attivo	Blu	19 W(tipico) 23 W(max)
Modalità attivo-off	Inattivo	Inattivo	Nero	Giallo	Meno di 1 W
Spegnimento	-	-	-	Spento	Meno di 1 W

L'OSD funziona solo in modalità *funzionamento normale*. Quando in Modalità attivo-off viene premuto un qualsiasi tasto ad eccezione del tasto di accensione, viene visualizzato il seguente messaggio:

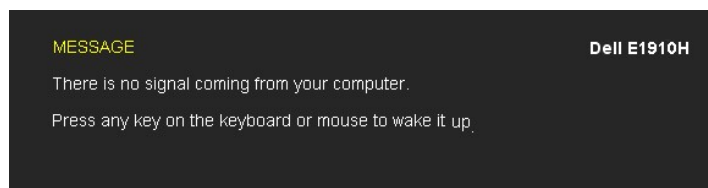

Attivare il computer e il monitor per accedere all' [OSD](#).

**NOTA:** Il monitor a schermo piatto Dell E1910H è conforme agli standard TC003 e ENERGY STAR®.

Per avere consumi pari a zero quando l'unità è su OFF è necessario staccare il cavo di alimentazione dal monitor.



## Assegnazione dei Pin

### Connettore 15-pin D-Sub

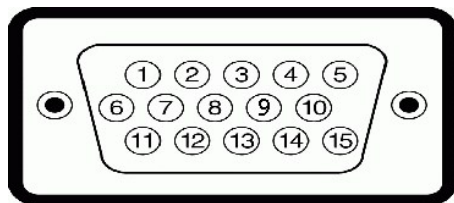

Numero pin	Lato monitor del cavo segnale a 15 pin
1	Video rosso
2	Video verde
3	Video blu
4	Massa
5	Auto test
6	Massa-R
7	Massa-G
8	Massa-B
9	CC +5V
10	Massa-sync
11	Massa
12	Dati DDC
13	H-sync
14	V-sync

## Funzione Plug and Play

Il monitor può essere installato su qualsiasi sistema compatibile Plug and Play. Il monitor fornisce automaticamente al computer il proprio Extended Display Identification Data (EDID) utilizzando i protocolli Display Data Channel (DDC) in modo che il sistema possa configurare e ottimizzare i parametri del monitor. La parte delle installazioni del monitor sono automatiche. Se necessario è possibile selezionare diverse impostazioni.

## Specifiche schermo piatto

Numero modello	Monitor a schermo piatto Dell E1910H
Tipo di schermo	Matrice attiva - TFT LCD
Tipo pannello	TN
Dimensioni dello schermo	18,5 pollici (dimensione immagine visibile 18.5 pollici )
Area predefinita di visualizzazione:	
Orizzontale	409,8 mm (16,1 pollici)
Verticale	230,4 mm (9,07 pollici)
Pixel pitch	0,300 mm
Angolo di visualizzazione:	
Orizzontale	160° tipico
Verticale	160° tipico
Luminanza	250 CD/m <sup>2</sup> (tipica)
Fattore di contrasto	da 1000 a 1 (tipico)
Rivestimento superficiale	Antiriflesso
Retroilluminazione	Sistema edgelight CCFL 2
Tempo di reazione	5ms tipico
Gamma di colori	83% (tipico)*

\*La gamma di colori (tipica) del monitor a schermo piatto Dell E1910H si basa su prove standard CIE 1976 (83%) e CIE1931 (72%).

## Specifiche sulla risoluzione

Numero modello	Monitor a schermo piatto Dell E1910H
Intervallo scan	
Orizzontale	da 30 kHz a 83 kHz (automatico)
Verticale	da 56 Hz a 75 Hz (automatico)
Risoluzione predefinita massima	1366 x 768 a 60 Hz

## Specifiche elettriche

Numero modello	Monitor a schermo piatto Dell E1910H
Segnali video in ingresso	RGB analogico: 0,7 Volts +/-5%, impedenza ingresso a 75 ohm
Segnali ingresso sincronizzazione	Sincronizzazioni orizzontali e verticali separate, livello TTL senza specifica di polarità, SOG (SYNC composita in verde)
Tensione ingresso CA/ frequenza/ corrente	da 100 a 240 VAC/50 o 60 Hz $\pm$ 3 Hz/1,6A (Max.)
Corrente inrush	120V: 30A (Max.) 240V: 60A (Max.)

---

## Modalità di visualizzazione predefinite

La tabella seguente riporta le modalità predefinite per le quali Dell garantisce dimensioni immagine e centratura:

Modalità di visualizzazione	Frequenza orizzontale (kHz)	Frequenza verticale (Hz)	Frequenza pixel (MHz)	Polarità sync (Orizzontale/Verticale)
VESA, 720 x 400	31.5	70.0	28.3	-/+
VESA, 640 x 480	31.5	60.0	25.2	-/-
VESA, 640 x 480	37.5	75.0	31.5	-/-
VESA, 800 x 600	37.9	60.0	40.0	+/+
VESA, 800 x 600	46.9	75.0	49.5	+/+
VESA, 1024 x 768	48.4	60.0	65.0	-/-
VESA, 1024 x 768	60.0	75.0	78.8	+/+
VESA, 1366 x 768	47.7	60.0	85.5	+/+

---

## Caratteristiche Fisiche

La seguente tabella riporta le caratteristiche fisiche del monitor:

Numero modello	Monitor a schermo piatto Dell E1910H
Tipo di connettore	15-pin D-subminiatura, connettore blu;
Tipo di cavo segnale	Analogico: Rimovibile, D-sub, 15pin, fornito attaccato al monitor
Dimensioni: (con supporto)	
Altezza	13,36 pollici ( 339,3 mm)
Larghezza	17,48 pollici ( 444,0 mm)
Profondità	6,13 pollici ( 155,6 mm)
Dimensioni: (senza supporto)	
Altezza	10,42 pollici ( 264,6 mm)
Larghezza	17,48 pollici ( 444,0 mm)
Profondità	2,52 pollici ( 64,0 mm)
Dimensioni supporto:	
Altezza	4,91 pollici ( 124,7 mm)
Larghezza	9,84 pollici ( 250,0 mm)
Profondità	6,13 pollici ( 155,6 mm)
Peso con imballo	12,10 libbre (5,50 kg)
Peso con supporto montato e cavi	8,58 libbre (3,90 kg)
Peso senza supporto montato (Considerato il montaggio a parete o montaggio VESA - nessun cavo)	7,04 libbre (3,20 kg)
Peso del supporto montato	1,54 libbre (0,70 kg)

---

## Caratteristiche ambientali

La seguente tabella riporta le condizioni ambientali per il monitor:

Numero modello	Monitor a schermo piatto Dell E1910H
----------------	--------------------------------------

Temperatura	
Di funzionamento	da 0° a 40°C (da 32° a 104°F)
Di non funzionamento	Stoccaggio: da -20° a 60°C (-4° a 140°F) Spedizione: da -20° a 60°C (-4° a 140°F)
Umidità	
Di funzionamento	da 10% a 80% (senza condensa)
Di non funzionamento	Stoccaggio: da 5% a 90% (senza condensa) Spedizione: da 5% a 90% (senza condensa)
Altitudine	
Di funzionamento	3.657,6m (12.000 piedi) max
Di non funzionamento	12.192m (40.000 piedi) max
Dissipazione termica	71,82 BTU/ora (max.) 64,98 BTU/ora (tipica)

---

## Qualità monitor LCD e Pixel Policy

Durante il processo di fabbricazione del monitor LCD, può verificarsi che uno o più pixel rimangano fissi in uno stato di non cambiato. Da ciò risulta che alcuni pixel appaiono come piccoli punti estremamente neri o luminosi. Quando il pixel rimane definitivamente acceso, viene conosciuto come "punto luminoso." Quando il pixel nero, è conosciuto come "punto scuro."

In tutti i casi, questi pixel fissi sono molto difficili da vedere e non degradano la qualità e usabilità del monitor. La presenza sul monitor da 1 a 5 pixel fissi è con normale e all'interno degli standard di competitività. Per ulteriori informazioni, vedere il sito per il supporto di Dell su: [support.dell.com](http://support.dell.com).

---

## Linee guida sulla manutenzione

### Cura del Monitor

 **AVVERTENZA:** Leggere con attenzione le presenti [istruzioni di sicurezza](#) prima di pulire il monitor.

 **AVVERTENZA:** Prima di pulire monitor, scollegare il cavo di alimentazione del monitor dalla presa elettrica.

Per una maggiore praticità, seguire le istruzioni riportate di seguito durante il disimballaggio, la pulizia, o il trasporto del monitor:

- 1 Per pulire lo schermo antistatico, inumidire leggermente un panno morbido e pulito. Se possibile, utilizzare un fazzoletto specifico per la pulizia dello schermo una soluzione adatta al rivestimento antistatico. Non usare benzene, diluenti, ammoniacca, sostanze abrasive o aria compressa.
  - 1 Usare un panno leggermente inumidito con acqua calda per pulire le parti in plastica. Evitare di utilizzare detergenti, poiché alcune sostanze detergenti potrebbero lasciare una pellicola di colore bianco latte.
  - 1 Se durante l'apertura della confezione del monitor si nota della polvere bianca, toglierla con un panno morbido. Questa polvere bianca si crea durante la spedizione del monitor.
  - 1 Trattare con cura il monitor poiché i monitor scuri possono graffiarsi e mostrare dei graffi chiari, molto di più dei monitor di colore chiaro.
  - 1 Per meglio conservare la qualità delle immagini del monitor, usare uno screen saver dinamico e spegnere il monitor quando non lo si usa.
- 

[Torna all'indice](#)



[Ritorna al sommario](#)

## Appendice

Guida all'uso monitor schermo piatto Dell™ E1910H

- [Istruzioni di sicurezza](#)
- [Avviso FCC \(solamente per gli Stati Uniti\)](#)
- [Contattare Dell](#)



### ATTENZIONE: Istruzioni di sicurezza



**ATTENZIONE:** L'uso di controlli, regolazioni o procedure diverse da quelle specificate in questa documentazione possono provocare l'esposizione a scosse elettriche, pericoli elettrici e/o pericoli meccanici.

Fare riferimento alla Guida del prodotto per informazioni sulle istruzioni di sicurezza.

---

### Avviso FCC (solamente per gli Stati Uniti)

Per l'avviso FCC ed altre informazioni sulle normative, fare riferimento al sito sulla conformità alle normative all'indirizzo [http://www.dell.com/regulatory\\_compliance](http://www.dell.com/regulatory_compliance).

---

### Contattare Dell

I clienti degli Stati Uniti, chiamino il numero 800-WWW-DELL (800-999-3355).



**NOTA:** Se non si ha una connessione ad Internet attiva, le informazioni di contatti si possono trovare sulla fattura d'acquisto, sulla bolla d'accompagnamento del prodotto oppure nel catalogo dei prodotti Dell.

**Dell fornisce diversi tipi di supporto e di servizi in linea e telefonici. La disponibilità varia in base ai paesi ed ai prodotti, ed alcuni servizi potrebbero non essere disponibili nella propria zona. Per mettersi in contatto con Dell per le vendite, il supporto tecnico o l'assistenza clienti:**

1. Visitare [support.dell.com](http://support.dell.com).
  2. Verificare il proprio paese o la zona nel menu a discesa **Scelta del Paese/Zona** in basso nella pagina.
  3. Fare clic su **Contattateci** sulla sinistra della pagina.
  4. Selezionare il collegamento al servizio o al supporto appropriato in base alle proprie necessità.
  5. Scegliere il metodo più comodo con cui mettersi in contatto con Dell.
- 

[Ritorna al sommario](#)

[Torna all'indice](#)

## Impostazione del monitor

Monitor a schermo piatto Dell™ E1910H

---

### Se si ha un computer desktop o notebook Dell™ con accesso a Internet

1. Andare su <http://support.dell.com>, inserire il proprio codice di manutenzione (service tag) e scaricare il driver più recente per la scheda grafica posseduta.
2. Una volta installati i driver, tentare di nuovo di impostare la risoluzione su **1366x768**.

 **NOTA:** se non si riesce ad impostare la risoluzione su 1366 x 768, contattare Dell™ per informazioni su una scheda grafica che supporti tali risoluzioni.

---

[Torna all'indice](#)

[Torna all'indice](#)

## Impostazione del monitor

Monitor a schermo piatto Dell™ E1910H

---

### Se non si ha un computer desktop o notebook, oppure una scheda grafica Dell™

1. Cliccare con il tasto destro del mouse sul desktop, quindi su **Proprietà**.
2. Selezionare la scheda **Impostazioni**.
3. Selezionare **Avanzate**.
4. Individuare il fornitore del controller grafico dalla descrizione nella parte superiore della finestra (es. NVIDIA, ATI, Intel ecc.).
5. Fare riferimento ai siti web dei fornitori delle schede grafiche per il driver aggiornato (ad esempio <http://www.ATI.com> OPPURE <http://www.NVIDIA.com> ).
6. Una volta installati i driver, tentare di nuovo di impostare la risoluzione su **1366x768**

 **NOTA:** se non si riesce ad impostare la risoluzione su 1366 x 768, contattare il produttore del computer o prendere in considerazione la possibilità di acquistare una scheda grafica che supporti tale risoluzione.

---

[Torna all'indice](#)

[Torna all'indice](#)

## Funzionamento del monitor

Manuale utente Monitor a schermo piatto Dell™ E1910H

- [Uso del pannello di controllo frontale](#)
- [Uso del menu OSD \(On-Screen Display\)](#)
- [Impostazioni per risoluzione massima](#)
- [Uso della barra audio Dell \(Opzionale\)](#)
- [Uso dell'angolazione](#)

---

### Accendere il monitor

Premere il pulsante  per accendere il monitor

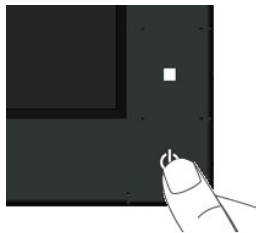



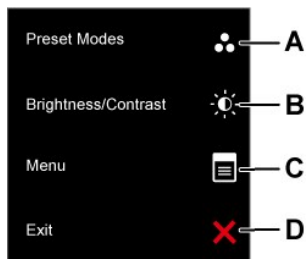

---

### Uso del pannello di controllo frontale

Usare i tasti presenti sulla parte anteriore del monitor per regolare le impostazioni dell'immagine.







Tasti pannello frontale		Descrizione
A	 <b>Modalità predefinite</b>	Usare il tasto modalità predefinite per scegliere da un elenco di modalità colore predefinite. Vedere <a href="#">Uso del menu OSD</a> .
B	 <b>Luminosità / Contrasto</b>	Usare il tasto Luminosità / Contrasto per accedere direttamente al menu controllo "Luminosità" e "Contrasto".
C	 <b>Menu</b>	Usare il tasto Menu per aprire il menu OSD (on-screen display).
D		

 Uscita	Usare il tasto Uscita per uscire dal menu OSD (on-screen display) e dai sottomenu.
---	--

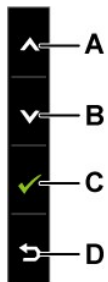
## Tasti pannello frontale

Usare i tasti presenti sulla parte anteriore del monitor per regolare le impostazioni dell'immagine.



Tasti pannello frontale		Descrizione
A	 Su	Usare il tasto Su per regolare (aumentare il valore) gli elementi del menu OSD.
B	 Giù	Usare il tasto Giù per regolare (diminuire il valore) gli elementi del menu OSD.
C	 OK	Usare il tasto OK per confermare la selezione.
D	 Indietro	Usare il tasto indietro per ritornare al menu precedente.

## Uso del menu OSD (On-Screen Display)

### Accedere al sistema menu

**NOTA:** Se si modificano delle impostazioni e si procede entrando in un altro menu, o uscendo dal menu OSD, il monitor salva automaticamente le suddette modifiche. Le modifiche sono salvate anche se, una volta effettuate, si attende che il menu OSD scompaia.

1. Premere il tasto  per aprire il menu OSD e visualizzare il menu principale.

Menu principale



2. Premere i pulsanti e per scorrere le opzioni del Menu. Il nome dell'opzione viene evidenziato quando ci si sposta da un'icona all'altra.
3. Per selezionare l'elemento evidenziato nel menu premere nuovamente il pulsante .
4. Premere i tasti e per desiderare il parametro desiderato.
5. Premere per accedere alla barra di scorrimento quindi usare i tasti o , in relazione agli indicatori sul menu, per eseguire le modifiche.
6. Selezionare per tornare al menu precedente senza accettare le impostazioni correnti o per accettare e tornare al menu precedente.

La tabella di seguito elenca tutte le opzioni del menu OSD e le relative funzioni.

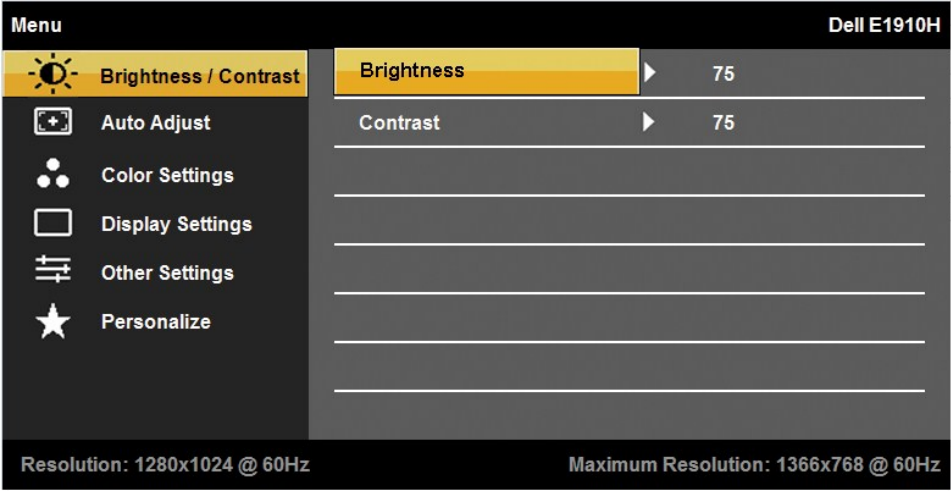
Icona	Menu e Sottomenu	Descrizione
	<b>Luminosità e Contrasto</b>	<p>Usare il menu Luminosità e Contrasto per regolare Luminosità/Contrasto.</p> 
	Indietro	Premere  per tornare al menu principale.
	Luminosità	<p>Consente di regolare la luminosità e la luminanza della retroilluminazione.</p> <p>Premere il tasto  per aumentare la luminosità e premere il tasto  per ridurre la luminosità (min 0 ~ max 100).</p>
	Contrasto	<p>Consente di regolare il contrasto o il livello di differenza tra le aree scure e chiare dello schermo del monitor. Regolare prima la luminosità solo se sono necessarie ulteriori regolazioni.</p> <p>Premere il tasto  per aumentare il valore del contrasto e premere il tasto  per diminuirlo (min 0 ~ max 100).</p>
	<b>Regolazione automatica</b>	<p>Usare questo tasto per attivare la configurazione automatica e regolare il menu. Quando viene eseguita la regolazione automatica corrente viene visualizzato il seguente messaggio su sfondo nero:</p>

## Auto Adjustment in Progress...

Regolazione automatica consente di regolare automaticamente il monitor al segnale video in ingresso. Dopo aver utilizzato la R è possibile sintonizzare il monitor utilizzando i controlli Pixel Clock (Non rifinito) e Fase (Fine) in Impostazioni immagine.

**NOTA:** Regolazione automatica non viene eseguita se si preme il pulsante quando non sono presenti segnali video attivi disponibili o c.



**Impostazioni colore**

Usare il menu **Impostazione colore** per regolare le impostazioni colore del monitor.

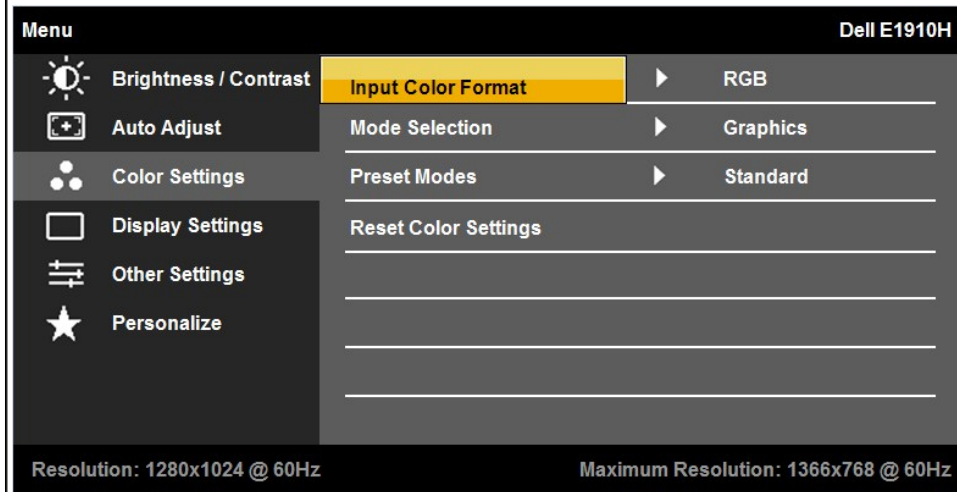

**Indietro**

Premere  per tornare al menu principale.

**Formato colore di ingresso**

Consente di impostare la modalità di ingresso video su:

- 1 **RGB:** Selezionare questa opzione se il monitor è collegato a un computer o lettore DVD tramite un cavo HDMI o adattatore
- 1 **YPbPr:** Selezionare questa opzione se il lettore DVD supporta solo l'uscita YPbPr.

**Selezione modalità**

Consente di impostare la modalità di visualizzazione su:

- 1 **Grafica:** Selezionare questa modalità se il monitor è collegato al computer.
- 1 **Video:** Selezionare questa modalità se il monitor è collegato a un lettore DVD.

**NOTA:**In relazione alla modalità di visualizzazione selezionata, cambiano le modalità predefinite disponibili per il monitor.

**Modalità predefinite**

Consente di impostare le impostazioni colore per una delle modalità predefinite.

In modalità **Graphics**, è possibile impostare i seguenti valori predefiniti per il colore:

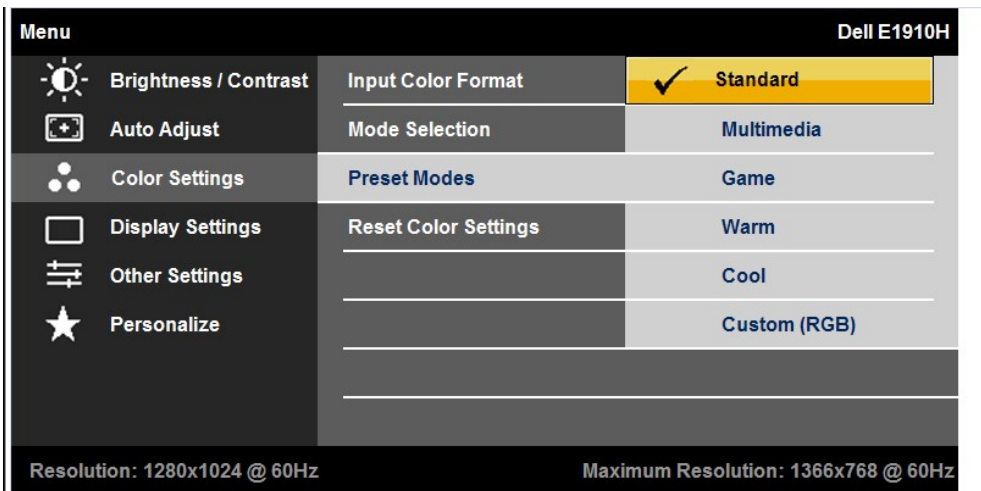

- 1 **Standard:** Carica le impostazioni colore predefinite per il monitor. È la modalità predefinita.
- 1 **Multimediale:** Carica le impostazioni colore ideali per applicazioni multimediali.
- 1 **Giochi:** Carica le impostazioni colore ideali per molte applicazioni per il gioco.
- 1 **Caldo:** Aumenta la temperatura del colore. Lo schermo appare più caldo con tonalità rossa/gialla.
- 1 **Freddo:** Riduce la temperatura del colore. Lo schermo appare più freddo con tonalità blu.
- 1 **Personalizzata (RGB):** Consente di regolare automaticamente le impostazioni colore. premere i tasti e per regola e creare una propria modalità colore.

In modalità Video, è possibile scegliere una delle seguenti modalità predefinite:

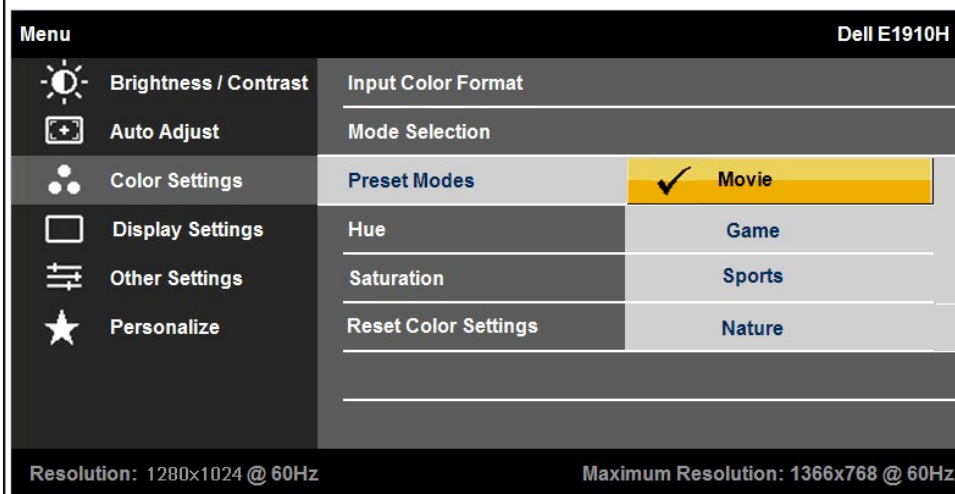

- 1 **Film:** Carica le impostazioni colore ideali per i film. È la modalità predefinita.
- 1 **Giochi:** Carica le impostazioni colore ideali per molte applicazioni per il gioco.
- 1 **Sport:** Carica le impostazioni colore ideali per programmi sportivi.
- 1 **Natura:** Carica le impostazioni colore ideali per scenari naturali.

Tinta

Consente di regolare il tono della pelle dei soggetti presenti nell'immagine. Usare o per regolare la tinta da '0' a '100'.

**NOTA:** La regolazione della tinta è disponibile solo in modalità Video.

Saturazione

Consente di regolare la saturazione del colore dell'immagine. Usare o per regolare la saturazione da '0' a '100'.

**NOTA:** La regolazione della saturazione è disponibile solo in modalità Video.

Ripristina  
impostazioni  
colore

Ripristina le impostazioni colore del monitor ai valori predefiniti di fabbrica.





## Impostazioni visualizzazione

Usare il menu **Impostazioni visualizzazione** per regolare le impostazioni di visualizzazione del monitor.

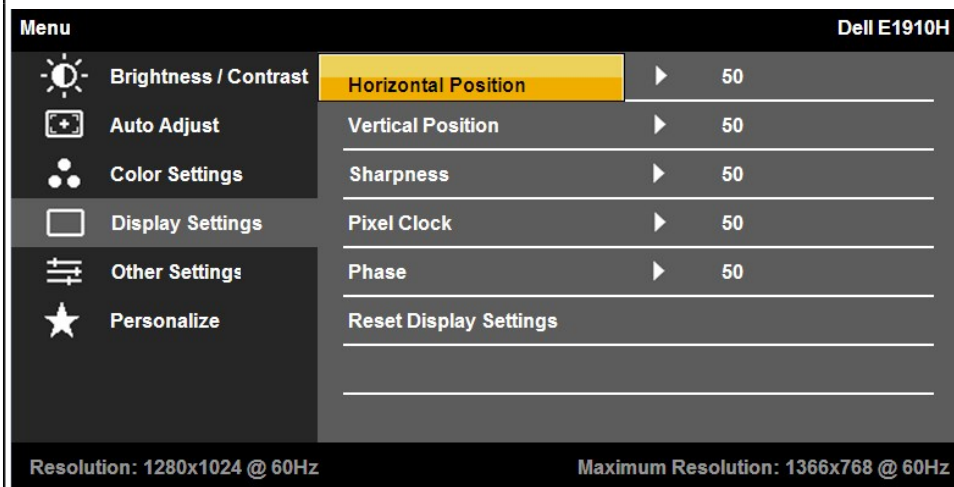

### Indietro

Premere per tornare al menu principale.

### Posizione orizzontale

Premere per tornare al menu principale.

### Posizione orizzontale

Usare i pulsanti o per regolare spostare l'immagine verso sinistra e destra. Il valore minimo è '0' (-). Il valore massimo è

### Posizione verticale

Usare i pulsanti o per spostare l'immagine verso l'alto e il basso. Il valore minimo è '0' (-). Il valore massimo è '100' (+).

### Nitidezza

Questa funzione può rendere i contorni dell'immagine più o meno nitidi. Usare o per regolare la nitidezza da '0' a '100'

### Pixel Clock

Le regolazioni Fase e Pixel Clock consentono di regolare monitor in relazione alle proprie preferenze. Usare i pulsanti o per qualità migliore.

### Fase

Se utilizzando la regolazione Fase non vengono raggiunti risultati soddisfacenti, usare la regolazione Pixel Clock (Non rifinito), q regolazione Fase (fine).

### Ripristina impostazioni di visualizzazione

Selezionare questa opzione per ripristinare le impostazioni predefinite di visualizzazione.



### Altre impostazioni

Selezionare questa opzione per regolare le impostazioni dell'OSD, come ad esempio, la lingua dell'OSD, per quanto tempo il mei sullo schermo, e così via.

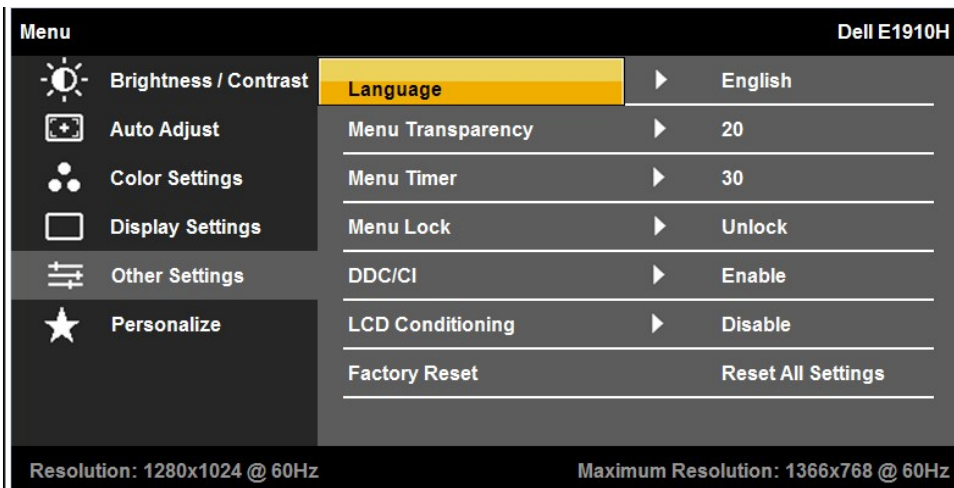

Indietro

Premere per tornare al menu principale.

Lingua

Consente di impostare una delle seguenti lingue per l'OSD: Inglese, Spagnolo, Francese, Tedesco, Giapponese, Brasiliano Porto Russo.

Trasparenza menu

Consente di scegliere uno sfondo da opaco a trasparente per l'OSD.

Temporizzatore menu

Consente di impostare per quanto tempo l'OSD rimane attivo dopo che viene premuto un tasto sul monitor.

Usare i tasti e per regolare il cursore con incrementi di 1 secondo, da 5 a 60 secondi.

Blocco menu

Controllare l'accesso dell'utente alle regolazioni. Quando viene selezionato **Blocca**, non è possibile eseguire regolazioni. Tutti i tasti .

**NOTA:** Quando l'OSD è bloccato, premendo il tasto menu si accede direttamente al menu impostazioni OSD, con la voce 'Blocco' premuto il tasto per 15 secondi per sbloccare l'OSD e accedere a tutte le impostazioni disponibili.

DDC/CI

DDC/CI (Display Data Channel/Command Interface) consentono ad un software installato sul computer di regolare le impostazioni monitor come ad esempio luminosità, bilanciamento del colore ecc.



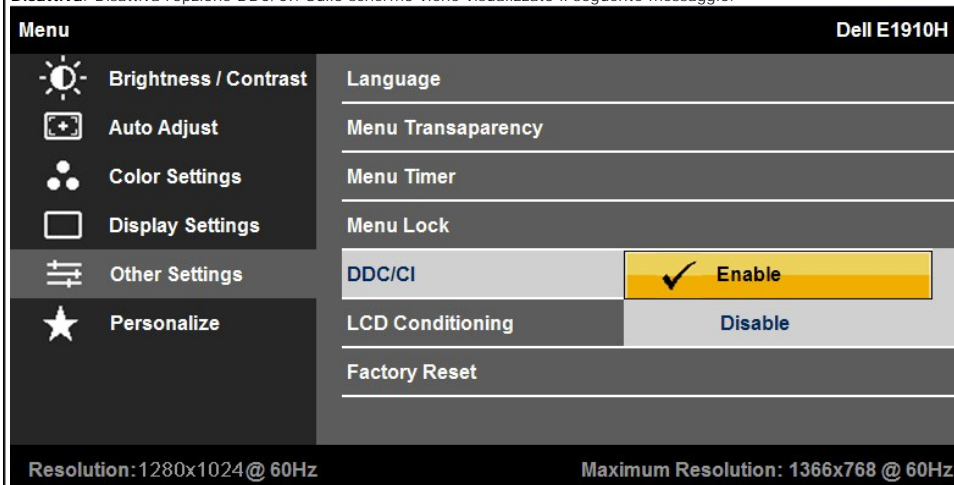

**Attiva** (Predefinito): Ottimizza le prestazioni del monitor e fornisce una migliore esperienza di visualizzazione.

**Disattiva:** Disattiva l'opzione DDC/CI. Sullo schermo viene visualizzato il seguente messaggio.

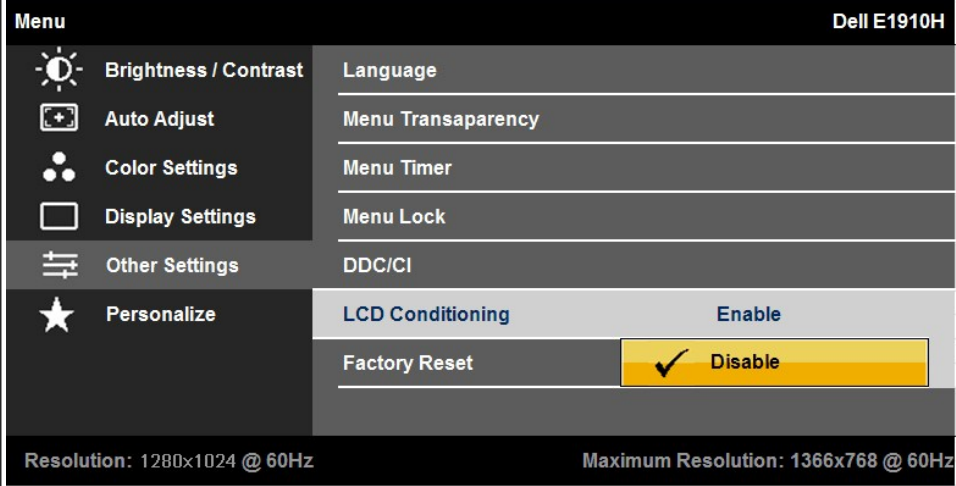

Condizionamento LCD

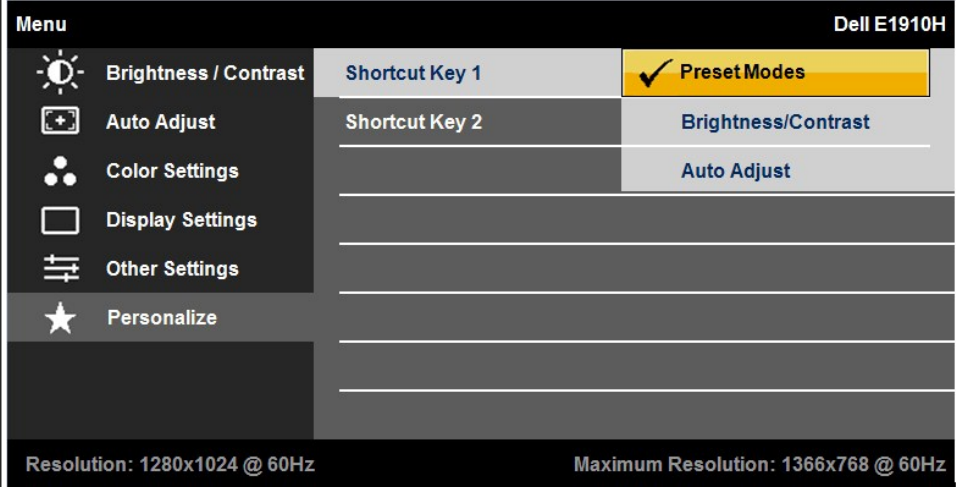
Aiuta a ridurre i casi meno gravi di permanenza dell'immagine. In relazione al livello di permanenza dell'immagine, il programma per essere avviato. È possibile attivare questa funzione selezionando "Attiva".

		 <p><b>Menu</b> <span style="float: right;">Dell E1910H</span></p> <ul style="list-style-type: none"> <li>Brightness / Contrast</li> <li>Auto Adjust</li> <li>Color Settings</li> <li>Display Settings</li> <li>Other Settings</li> <li>Personalize</li> </ul> <ul style="list-style-type: none"> <li>Language</li> <li>Menu Transparency</li> <li>Menu Timer</li> <li>Menu Lock</li> <li>DDC/CI</li> <li>LCD Conditioning <span style="float: right;">Enable</span></li> <li>Factory Reset <span style="float: right;"><input checked="" type="checkbox"/> Disable</span></li> </ul> <p>Resolution: 1280x1024 @ 60Hz <span style="float: right;">Maximum Resolution: 1366x768 @ 60Hz</span></p>
	<p><b>Personalizza</b></p>	<p>Consente di impostare i tasti di scelta rapida per: 1. Modalità predefinite, 2. Luminosità / Contrasto, 3. Regolazione automatica.</p>  <p><b>Menu</b> <span style="float: right;">Dell E1910H</span></p> <ul style="list-style-type: none"> <li>Brightness / Contrast</li> <li>Auto Adjust</li> <li>Color Settings</li> <li>Display Settings</li> <li>Other Settings</li> <li>Personalize</li> </ul> <ul style="list-style-type: none"> <li>Shortcut Key 1 <span style="float: right;"><input checked="" type="checkbox"/> Preset Modes</span></li> <li>Shortcut Key 2 <span style="float: right;">Brightness/Contrast</span></li> <li>Auto Adjust <span style="float: right;">Auto Adjust</span></li> </ul> <p>Resolution: 1280x1024 @ 60Hz <span style="float: right;">Maximum Resolution: 1366x768 @ 60Hz</span></p>
	<p><b>Indietro</b></p>	<p>Premere  per tornare al menu principale.</p>

## Messaggi di avviso OSD

Se il monitor non supporta una particolare modalità di risoluzione, verrà visualizzato il seguente messaggio:

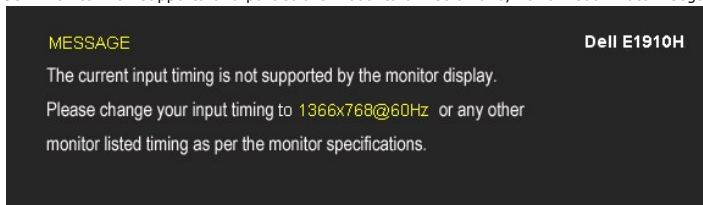

Questo messaggio indica che il monitor non è in grado di eseguire la sincronizzazione con il segnale che sta ricevendo dal computer. Vedere [Specifiche del monitor](#) per la frequenza Orizzontale e Verticale applicabile a questo monitor. La modalità consigliata è 1366 x 768.

Prima che la funzione DDC/CI venga attivata, viene visualizzato il seguente messaggio.

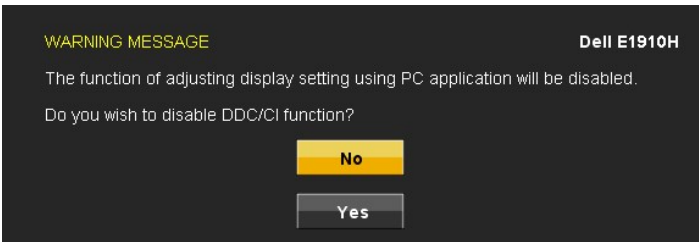

Se il monitor entra in modalità Risparmio energetico, viene visualizzato il seguente messaggio:



Attivare il computer e il monitor per accedere all'[OSD](#)

Se viene premuto un pulsante diverso dal pulsante di accensione vengono visualizzati i seguenti messaggi in relazione all'ingresso selezionato:

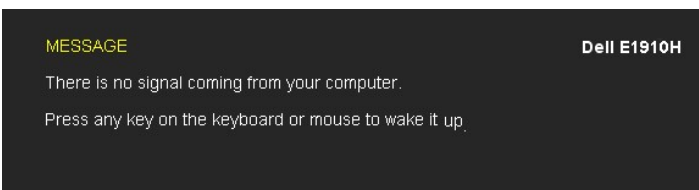

Se il cavo VGA non è collegato, viene visualizzata una finestra di dialogo come quella mostrata di seguito.

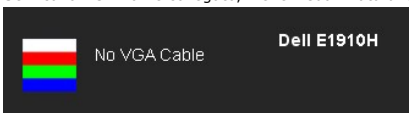

Per ulteriori informazioni vedere [Risoluzione dei problemi](#).

---

## Impostazioni per risoluzione massima

Per impostare la risoluzione ottimale del monitor:

1. Fare clic con il tasto destro sul desktop e selezionare **Properties**.
2. Selezionare la scheda **Impostazioni**.
3. Impostare la risoluzione dello schermo su 1366 x 768.
4. Fare clic su **OK**.

Se nelle opzioni non è presente 1366 x 768, potrebbe essere necessario eseguire l'aggiornamento dei driver della scheda grafica. In relazione al computer, completare una delle seguenti procedure.

1. Se si possiede un computer desktop Dell o un computer portatile:
  - o Andare [support.dell.com](http://support.dell.com), su inserire il proprio service tag, e scaricare i driver per la scheda grafica più recenti.
1. Se si utilizza un computer non Dell (portatile o desktop):
  - o Andare al sito di supporto per il computer e scaricare i driver per la scheda grafica più recenti.
  - o Andare al sito web della scheda grafica e scaricare i driver più recenti.

---

## Uso della barra audio Dell (Opzionale)

La barra audio Dell è un sistema stereo a due canali adatto per il montaggio su monitor a schermo piatto Dell. La barra audio è dotata di una manopola per il controllo di volume e per accensione/spengimento, un LED blu per indicare lo stato di acceso e due prese per cuffie.



1.	Accensione/controllo volume
2.	Indicatore di accensione
3.	Connettori cuffie

---

## Uso dell'angolazione

### Inclinazione

Grazie al supporto integrato, è possibile inclinare il monitor ad un angolo di visualizzazione più confortevole.

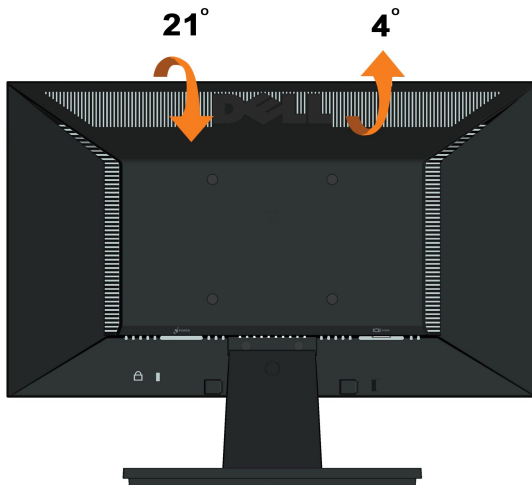

 **NOTA:** Il supporto è staccato dal monitor al momento della spedizione dalla fabbrica.

---

[Torna all'indice](#)

[Torna all'indice](#)

## Impostazione del monitor

Monitor a schermo piatto Dell™ E1910H

---

### Istruzioni importanti per impostare la risoluzione del display su 1366 x 768 (Massima)

Per una visualizzazione ottimale usando i sistemi operativi Microsoft Windows®, impostare la risoluzione dello schermo a 1366 x 768 pixel, seguendo questa procedura:

1. Cliccare con il tasto destro del mouse sul desktop, quindi su **Proprietà**.
2. Selezionare la scheda **Impostazioni**.
3. Spostare la barra di scorrimento a destra tenendo premuto il tasto sinistro del mouse e regolando la risoluzione dello schermo su **1366X768**.
4. Cliccare su **OK**.

Nel caso non sia disponibile l'opzione **1366X768**, potrebbe essere necessario aggiornare il driver grafico. Scegliere dall'elenco in basso la configurazione che meglio descrive il sistema informatico utilizzato e seguire le istruzioni fornite:

**1: [Se si ha un computer desktop o notebook Dell™ con accesso a Internet.](#)**

**2: [Se non si ha un computer desktop o notebook, oppure una scheda grafica Dell™.](#)**

---

[Torna all'indice](#)

# Monitor a schermo piatto Dell™ E1910H

[Guida utente](#)

[Istruzioni importanti per impostare la risoluzione del display su 1366 x 768 \(Massima\)](#)

---

Le informazioni contenute in questo documento sono soggette a modifiche senza preavviso.  
© 2009 Dell Inc. Tutti i diritti riservati.

La riproduzione in qualsiasi forma senza l'autorizzazione scritta di Dell Inc. è strettamente proibita.

Marchi registrati utilizzati nella presente documentazione: *Dell* e il logo *DELL* sono marchi registrati di Dell Inc.; *Microsoft* e *Windows* sono entrambi marchi o marchi registrati di Microsoft Corporation negli Stati Uniti e/o in altri paesi. *ENERGY STAR* è un marchio registrato di U.S. Environmental Protection Agency (Agenzia di Protezione Ambientale Statunitense). In qualità di partner della ENERGY STAR, Dell Computer Corporation ha verificato che questo prodotto risponde alle linee guida ENERGY STAR sull'efficienza energetica.

Nella presente documentazione possono essere utilizzati altri marchi registrati e denominazioni commerciali per indicare l'organizzazione che vanta diritti di proprietà o i relativi prodotti. Dell Inc. declina qualsiasi rivendicazione sulla proprietà dei marchi registrati e delle denominazioni commerciali non di proprietà propria.

---

Modello E1910Hc

Marzo 2009 Rev. A00

[Torna all'indice](#)

## Configurazione del monitor

Manuale utente Monitor a schermo piatto Dell™ E1910H

- [Fissaggio del supporto](#)
- [Collegamento del monitor](#)
- [Rimozione della base del supporto](#)
- [Fissaggio della barra audio Dell \(Opzionale\)](#)
- [Rimozione del supporto per il montaggio a parete VESA](#)

---

### Fissaggio del supporto

 **NOTA:** Il supporto del monitor viene staccato per la spedizione.

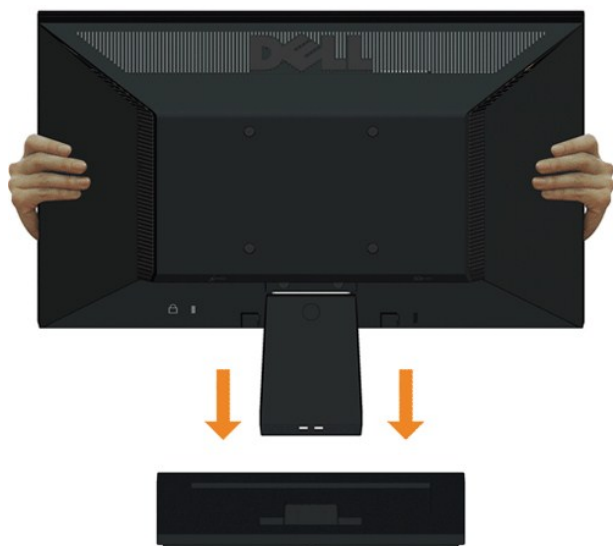

Fissare la base del supporto al supporto del monitor:

1. Posizionare la base del supporto del monitor su una superficie stabile.
2. Far scorrere il corpo del supporto del monitor nella direzione corretta lungo la parte posteriore fini a bloccarlo in posizione.

---

### Collegamento del monitor

 **AVVERTENZA:** Prima di iniziare le procedure descritte nella presente sezione, attenersi alle [Istruzioni di sicurezza](#).

Per collegare il monitor al computer:

1. Spegnerne il computer e staccare il cavo di alimentazione.
2. Collegare il cavo connettore blu del monitor alla porta video corrispondente sul retro del computer.

### Collegamento del cavo VGA blu



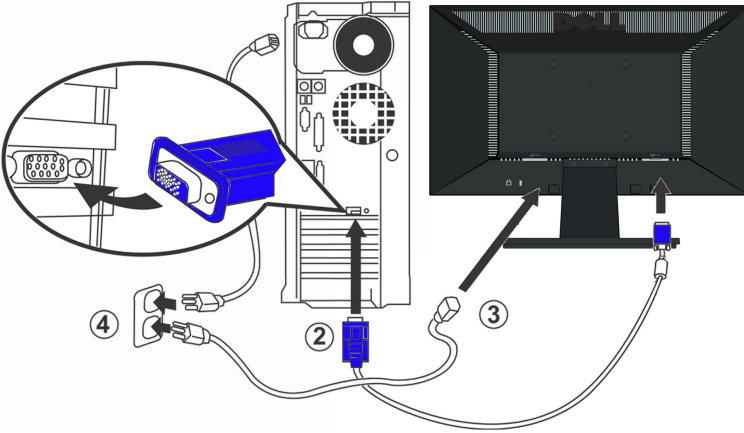

**AVVERTENZA:** Le immagini utilizzate hanno il solo scopo illustrativo. L'aspetto potrebbe variare da computer a computer.

### Rimozione della base del supporto

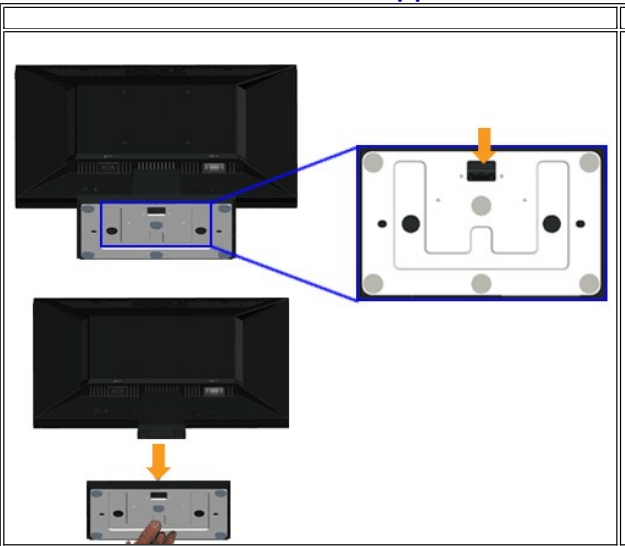

Rimuovere la base del supporto dal monitor:

1. Posizionare il pannello del monitor su un panno soffice o su un cuscino posto su una superficie piana.
2. Tenere premuta la levetta di rilascio mentre si tira via la base del supporto dal monitor.

### Fissaggio della barra audio Dell (Opzionale)



**AVVERTENZA:** Non utilizzare con dispositivi diretti dalla barra audio Dell.

Fissare la barra audio:

1. Lavorando nella parte posteriore del monitor, fissare la barra audio allineando le due aperture della barra audio con i due denti nella parte inferiore del monitor.
2. Far scorrere la barra audio verso sinistra fino a bloccarla in posizione.
3. Collegare la barra audio con il connettore di alimentazione CC dall'adattatore di alimentazione della barra audio.
4. Inserire la presa mini stereo sul retro della barra audio nell'uscita audio del computer.

## Rimozione del supporto per il montaggio a parete VESA

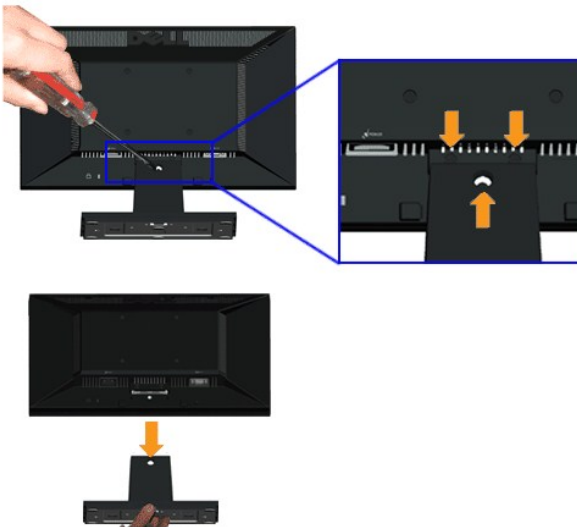

Per rimuovere il gruppo supporto dal monitor:

1. Posizionare il pannello del monitor su un panno soffice o su un cuscino posto su una superficie piana.
2. Rimuovere le tre viti sul supporto del monitor come mostrato di seguito.
3. Rimuovere il gruppo supporto dal monitor.

---

[Torna all'indice](#)

[Torna all'indice](#)

## Ricerca dei guasti

Monitor Schermo piatto Dell™ E1910H

- [Diagnostica](#)
- [Problemi comuni](#)
- [Problemi specifici del prodotto](#)

**⚠ AVVERTENZA:** Prima di iniziare le procedure descritte nella presente sezione, attenersi alle [istruzioni di sicurezza](#).

### Diagnostica

Il monitor offre una funzione di diagnostica che consente di verificare se il monitor funziona correttamente. Se il collegamento tra monitor e computer è stato eseguito correttamente, ma lo schermo è scuro, eseguire la procedura di diagnostica eseguire le seguenti istruzioni:

1. Spegner computer e monitor.
2. Staccare il cavo video dalla parte posteriore del computer. Per assicurare il corretto funzionamento della diagnostica, staccare sia il cavo che quello analogico (connettore blu) dalla parte posteriore del computer.
3. Accendere il monitor.

Se il monitor funziona correttamente e non riesce a rilevare un segnale video, sullo schermo apparirà la finestra di dialogo mobile (su di uno sfondo nero). In modalità auto test, il LED accensione è di colore Blu. In relazione all'ingresso selezionato, una delle seguenti finestre di dialogo è visualizzata sullo schermo.

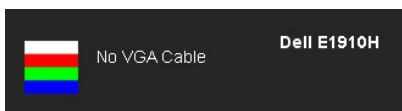

4. Questa finestra di dialogo appare anche durante le normali operazioni di sistema se il cavo video è scollegato oppure danneggiato.
5. Spegner il monitor e collegare di nuovo il cavo video; accendere di nuovo computer e monitor.

Se lo schermo del monitor TV LCD rimane scuro, dopo avere utilizzato la procedura descritta in precedenza, controllare il controller video ed il sistema PC; il monitor TV LCD funziona correttamente.

**🔧 NOTA:** La funzione di controllo auto-test non è disponibile nelle modalità S-Video, Composite, e Component.

### Diagnostica integrata

Il monitor ha uno strumento integrato di diagnostica che aiuta a determinare se l'anomalia dello schermo che si sta verificando è un problema inerente al monitor, oppure al computer e scheda video.

**🔧 NOTA:** È possibile eseguire la diagnostica integrata solo quando il cavo video è scollegato e il monitor è in *modalità auto-test*.

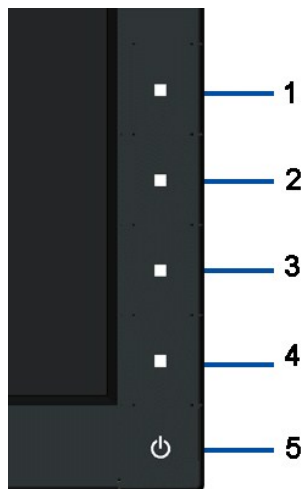

Eseguire la diagnostica integrata:

1. Verificare che lo schermo sia pulito (niente polvere sulla superficie dello schermo).
2. Staccare il(i) cavo(i) video dalla parte posteriore del computer o del monitor. Il monitor entra in modalità di diagnostica.
3. Tenere premuti contemporaneamente il 1° e il 4° pulsante del pannello anteriore per 2 secondi. Viene visualizzata una schermata grigia.
4. Ricercare con attenzione le anomalie sullo schermo.
5. Premere nuovamente il 4° pulsante del pannello anteriore. La schermata diventa rossa.
6. Ricercare le anomalie sullo schermo.
7. Ripetere le fasi 5 e 6 per controllare lo schermo di colore verde, blu, e bianco.

Il test è completato quando viene visualizzata una schermata bianca. Per uscire, premere nuovamente il 4° pulsante.

Se non sono rilevate anomalie sullo schermo dopo l'uso dello strumento di diagnostica interna, il monitor è funzionante. Controllare la scheda video e il computer.

## Problemi comuni

La tabella che segue contiene informazioni generali sui problemi comuni del monitor e le relative soluzioni.

Indizio comune	Cosa si verifica	Soluzioni possibili
Nessun segnale video / LED accensione spento	Non c'è immagine	<ul style="list-style-type: none"> <li>1 Assicurarsi che il cavo video che collega il monitor al computer sia collegato e fissato in modo appropriato.</li> <li>1 Verificare che la presa di corrente funzioni in modo appropriato usando un'altra attrezzatura elettrica.</li> <li>1 Assicurarsi che il tasto d'alimentazione sia stato premuto fino in fondo.</li> </ul>
Nessun segnale video / LED accensione acceso	Nessuna immagine o assenza di luminosità	<ul style="list-style-type: none"> <li>1 Regolare la luminosità ed il contrasto usando il menu OSD.</li> <li>1 Eseguire la procedura di diagnostica del monitor.</li> <li>1 Controllare che nessun pin del connettore cavo video sia piegato.</li> <li>1 Eseguire la diagnostica integrata.</li> </ul>
Messa a fuoco problematica	L'immagine è sfuocata o doppia	<ul style="list-style-type: none"> <li>1 Eseguire la regolazione automatica usando il menu OSD.</li> <li>1 Regolare Phase (Fase) e Pixel Clock (Registro tramite) usando il menu OSD.</li> <li>1 Non utilizzare prolunghe per i cavi video.</li> <li>1 Ripristinare il monitor sulle impostazioni predefinite.</li> <li>1 Cambiare la risoluzione video sul rapporto proporzioni corretto (16:10).</li> </ul>
Video tremolante	Immagine mossa	<ul style="list-style-type: none"> <li>1 Eseguire la regolazione automatica usando il menu OSD.</li> <li>1 Regolare Phase (Fase) e Pixel Clock (Registro tramite) usando il menu OSD.</li> <li>1 Ripristinare il monitor sulle impostazioni predefinite.</li> <li>1 Verificare i fattori ambientali.</li> <li>1 Collocare il monitor in un'altra stanza e controllare di nuovo.</li> </ul>
Pixel mancanti	Sullo schermo LCD sono presenti dei punti	<ul style="list-style-type: none"> <li>1 Accendere e spegnere, ciclicamente.</li> <li>1 I pixel che restano sempre spenti sono una caratteristica normale della tecnologia LCD.</li> <li>1 Eseguire la diagnostica integrata.</li> </ul>
Pixel bloccati	Sullo schermo LCD sono presenti dei punti luminosi	<ul style="list-style-type: none"> <li>1 Accendere e spegnere, ciclicamente.</li> <li>1 I pixel che restano sempre spenti sono una caratteristica normale della tecnologia LCD.</li> <li>1 Eseguire la diagnostica integrata.</li> </ul>
Problemi con la luminosità	L'immagine è troppo scura o troppo chiara	<ul style="list-style-type: none"> <li>1 Ripristinare il monitor sulle impostazioni predefinite.</li> <li>1 Eseguire la regolazione automatica usando il menu OSD.</li> <li>1 Regolare la luminosità ed il contrasto usando il menu OSD.</li> </ul>
Distorsione geometrica	Lo schermo non è centrato bene	<ul style="list-style-type: none"> <li>1 Ripristinare il monitor sulle impostazioni predefinite.</li> <li>1 Eseguire la regolazione automatica usando il menu OSD.</li> <li>1 Regolare la luminosità ed il contrasto usando il menu OSD.</li> </ul>
Righe orizzontali/verticali	Lo schermo ha una o più righe	<ul style="list-style-type: none"> <li>1 Ripristinare il monitor sulle impostazioni predefinite.</li> <li>1 Eseguire la regolazione automatica usando il menu OSD.</li> <li>1 Regolare Fase e la Frequenza pixel usando il menu OSD.</li> <li>1 Eseguire la procedura di diagnostica e controllare se queste righe sono presenti anche nella modalità di diagnostica.</li> <li>1 Controllare che nessun pin del connettore cavo video sia piegato.</li> <li>1 Eseguire la diagnostica integrata.</li> </ul>
Problemi di sincronizzazione	Lo schermo è confuso o sembra interrotto	<ul style="list-style-type: none"> <li>1 Ripristinare il monitor sulle impostazioni predefinite.</li> <li>1 Eseguire la regolazione automatica usando il menu OSD.</li> <li>1 Regolare Fase e la Frequenza pixel usando il menu OSD.</li> <li>1 Eseguire la procedura di diagnostica e controllare se queste righe sono presenti anche nella modalità di diagnostica.</li> <li>1 Controllare che nessun pin del connettore cavo video sia piegato.</li> <li>1 Riavviare il computer quando in <i>modalità provvisoria</i>.</li> </ul>
Argomenti relativi alla sicurezza	Segni visibili di fumo o scintille	<ul style="list-style-type: none"> <li>1 Non eseguire la ricerca dei guasti.</li> <li>1 Chiamare immediatamente Dell.</li> </ul>
Problemi non costanti	Il monitor non sempre funziona correttamente	<ul style="list-style-type: none"> <li>1 Assicurarsi che il cavo video che collega il monitor al computer sia collegato e fissato in modo appropriato.</li> <li>1 Ripristinare il monitor sulle impostazioni predefinite.</li> <li>1 Eseguire la procedura di diagnostica e controllare se i problemi di questo tipo sono presenti anche nella modalità di diagnostica.</li> </ul>
Mancano i colori	All'immagine mancano i colori	<ul style="list-style-type: none"> <li>1 Eseguire la procedura di diagnostica del monitor.</li> <li>1 Assicurarsi che il cavo video che collega il monitor al computer sia collegato e fissato in modo appropriato.</li> <li>1 Controllare che nessun pin del connettore cavo video sia piegato.</li> </ul>

Colori sbagliati	I colori dell'immagine non sono giusti	<ul style="list-style-type: none"> <li>1 Cambiare la modalità d'impostazione colore nel menu OSD Color Setting (Impostazioni colore) su Graphics (Grafica) o Video, in base all'applicazione in uso.</li> <li>1 Provare diverse impostazioni predefinite del colore nel menu OSD Impostazioni colore. Regolare il valore R/G/B nel menu OSD Impostazioni colore se la funzione Gestione colore è disattivata.</li> <li>1 Cambiare il formato d'input del colore su PC RGB o YPbPr nel menu OSD Advanced Setting (Impostazioni avanzate).</li> <li>1 Eseguire la diagnostica integrata.</li> </ul>
Sovrimpressioni dell'immagine dopo avere lasciato sullo schermo per un periodo prolungato un'immagine statica	Sullo schermo appare una debole sovrimpressioni dell'immagine visualizzata	<ul style="list-style-type: none"> <li>1 Usare la funzione Power Management per spegnere il monitor tutte le volte che non è in uso (fare riferimento a <a href="#">Modalità di risparmio energetico</a> per altre informazioni).</li> <li>1 In alternativa, usare uno screensaver dinamico.</li> <li>1 Nel menu OSD, in Ripristino impostazioni di fabbrica, selezionare Attiva condizionamento LCD. Utilizzando questa opzione potrebbero essere necessarie alcune ore prima che l'immagine venga eliminata.</li> <li>1 <b>NOTA:</b> Il burn-in dell'immagine non è coperto dalla garanzia.</li> </ul>

## Problemi specifici del prodotto

Indizi specifici	Cosa si verifica	Soluzioni possibili
L'immagine dello schermo è troppo piccola	L'immagine è centrata nello schermo, ma non riempie tutta l'area disponibile	<ul style="list-style-type: none"> <li>1 Controllare l'impostazione Scaling Ratio (Rapporto proporzioni) nel menu OSD Image Setting (Impostazioni immagine).</li> <li>1 Ripristinare il monitor sulle impostazioni predefinite.</li> </ul>
Impossibile regolare il monitor agendo sui tasti del pannello frontale	L'OSD non è visualizzato sullo schermo	<ul style="list-style-type: none"> <li>1 Spegnerne il monitor, scollegare il cavo d'alimentazione, ricollegarlo e poi riaccendere il monitor.</li> </ul>
Nessun segnale d'input quando sono premuti i controlli	Nessuna immagine, il LED si illumina di blu. Quando si preme il tasto "su", "giù" o "Menu", viene visualizzato il messaggio " Nessun segnale in entrata".	<ul style="list-style-type: none"> <li>1 Controllare l'origine del segnale. Assicurarsi che il computer non sia in modalità di risparmio energetico sostando il mouse o premendo un tasto qualsiasi della tastiera.</li> <li>1 Verificare che l'origine video su S-Video, Composito o Componente sia accesa ed eseguendo un supporto video.</li> <li>1 Controllare che il cavo segnale sia collegato in modo appropriato. Se necessario, collegare di nuovo il cavo segnale.</li> <li>1 Ripristinare il computer o il lettore video.</li> </ul>
L'immagine non riempie lo schermo.	L'immagine non riempie la larghezza o l'altezza dello schermo	<ul style="list-style-type: none"> <li>1 A causa dei diversi formati video (rapporto proporzioni) dei DVD, il monitor potrebbe non essere in grado di visualizzare le immagini a schermo intero.</li> <li>1 Eseguire la diagnostica integrata.</li> </ul>

[Torna all'indice](#)